

rh 190



RH 190 er en uvanlig fleksibel stolfamilie med store tilpasningsmuligheter. En serie som består av svært ergonomiske stoler primært beregnet for bruk i industrimiljøer, på laboratorier og innen tannpleie og helsevesen. I serien inngår to basismodeller: RH 191 med separat innstilling av rygg- og setevinkel, og RH 192 med kombinert innstilling av rygg- og setevinkel. Et bredt utvalg av tilleggsutstyr gjør det enkelt å tilpasse stolen etter individuelle behov og arbeidsoppgaver. Det finnes for eksempel tre forskjellige ryggtyper og to forskjellige setetyper å velge mellom. Alle reguleringspaker er av praktiske hensyn samlet på høyre side.

#### Vår filosofi om ergonomi

Hos RH Stolen har vi en egen filosofi om ergonomi. Den bygger på kunnskapen om hvor viktig det er med rett kroppsholdning og bevegelse i sittemønsteret. Det gir bedre pust og blodsirkulasjon, mens bevegelse stimulerer musklene. Denne filosofien har vi overført til RH 190. Det gjør at kroppen får rikelig med variasjon og avlastning også når du beveger deg. Alt dette gjør at du orker mer og kan konsentrere deg bedre, noe som igjen gjør at du yter bedre.

---

**Ryggplaten** er leddet for å gi optimal avlastning også når ryggstøt vinkles bakover.

---

**Høyden** på stolen stilles enkelt inn når du sitter i stolen. Riktig høyde er viktig for blodomløpet i bena. Stolen kan også tilpasses til høyere arbeidsstillinger.

---

**Sete- og ryggvinkelen** kan reguleres trinnløst. Dette er praktisk når du vil endre innstilling raskt. Riktige vinkler gir større avlastning og bedre støtte. Reguleringspakene er plassert lett tilgjengelig på høyre side.

---

**Det stabile fotkrysset** finnes i forskjellige utførelser: svart polyamid, svartlakkert, grålakkert aluminium og blankpolert aluminium. Stolen kan også utstyres med fotring eller fotstøtte.

---

**Hjul** finnes i flere forskjellige varianter, blant annet for harde og myke gulv. Du kan også utstyre stolen med glideknapper i stedet for hjul.

rh 190



**Seteputen** er stoppet med formstøpt kaldskum og utformet slik at den gir en variert og bevegelig sittestilling. Den skrånende formen reduserer trykket på benas underside, noe som letter blodsirkulasjonen. Som tillegg utstyr finnes også sete og rygg i integralskum, beregnet for tøffere miljøer.

**Både sete- og ryggpute** er enkle å skifte ut. Dette er hygienisk, men også bra for miljøet fordi du slipper å bytte ut hele stolen når putene blir slitt. Eller kanskje du bare vil bytte dem innimellom av estetiske årsaker?



#### RH 191

Skålformet rygg som gir god støtte og maksimal bevegelsesfrihet. Stolen er i standardutførelse utstyrt med fotkryss i svart polyamid og hjul for myke gulv.



#### RH 191 RH1/RH1

Skålformet rygg med markert korsryggstøtte. Stolen er i standardutførelse utstyrt med fotkryss i svart polyamid og hjul for myke gulv. Kan tilpasses til høy arbeidsstilling ved hjelp av gasslift. Ryggen er smalere øverst for å gi større bevegelsesfrihet.

Forskjellige utførelser for forskjellige arbeidsoppgaver

RH 190 finnes i flere forskjellige basisutførelser som alle kan suppleres med en rekke tilleggsutstyr. Forskjellen mellom RH 191 og RH 192 er at førstnevnte har separate spaker for hver funksjon, mens sistnevnte har en felles spak for innstilling av sete- og ryggvinkel. Som tilleggsutstyr fås forsterket forkant på sete og rygg.



#### RH 192

Skålformet rygg som gir god støtte. Setet er utformet slik at det gir god sittestøtte og maksimal bevegelsesfrihet. Stolen er i standardutførelse utstyrt med fotkryss i svart polyamid og hjul for myke gulv. Samme spak brukes til innstilling av sete- og ryggvinkel.



#### RH 192 RH2/RH2

Skålformet rygg med kraftig markert korsryggstøtte. Ryggen er smalere øverst for å gi større bevegelsesfrihet. Denne modellen har større sete og rygg. Stolen er i standardutførelse utstyrt med fotkryss i svart polyamid og hjul for myke gulv. Samme spak brukes til innstilling av sete- og ryggvinkel.

### Fullstendig fleksibel

RH 190 er med sine mange forskjellige modeller, valgmuligheter og tilleggsutstyr en uvanlig fleksibel stolserie. Vi hjelper deg gjerne med å sette sammen et stolprogram som passer for arbeidsplassene og arbeidsoppgavene i din bedrift.

### En miljøsmart stol

Vi har som mål at alle våre stoler skal være like ergonomiske som de er skånsomme for miljøet. Derfor er RH 190 i likhet med alle stoler fra RH 100 prosent gjenvinnbar. I tillegg produseres mange komponenter av det gjenvunne materialet. Når din RH 190-stol har gjort sitt, er det bare å kontakte oss, så henter og gjenvinner vi den ned til minste detalj. Vi legger også stor vekt på energiforbruket i selve produksjonen.

### Utskiftbare puter

Våre stoler er laget for å bli brukt. Gjerne mye og lenge. For at du skal slippe å bytte ut en stol bare fordi rygg- og seteputen er slitt, er putene lette å skifte ut. Bra for økonomien og bra for miljøet.

### Garanti

En RH-stol er bygd for å tåle store belastninger og holde lenge. Før den forlater fabrikkene, har den vært gjennom tøffe tester og kontroller. Derfor gir vi 3 års garanti på RH 190.



## Tilleggsutstyr

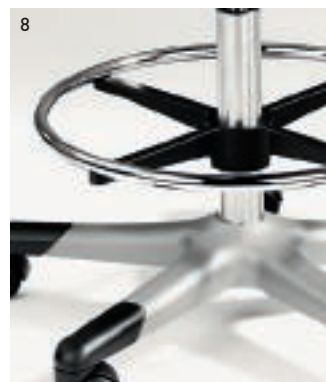

### RH 190

RH 190 har et rikholdig utvalg av tilleggsgutstyr som gjør det lett å tilpasse hver stol ut fra individuelle krav og behov. Og selvsagt kan du kjøpe stolen i basisutførelse for deretter å komplettere den med tilleggsgutstyr etter ønske.

1 Utskiftbar pute

2 Forsterket forkant på rygg og sete

3 Armlene 8E (høyde, dybde, bredde)

4 Armlene 8S (høyde, bredde, dreibart)

5 Fotkryss 5L grålakkert aluminium

6 Fotkryss 5J blankpolert aluminium

7 Fotkryss 5K svartlakkert aluminium

8 Fotring 6F

9 Fotstøtte

10 Glideknapp 7K

11 Hjul 7G låses automatisk ved belastning

12 Hjul 7H for harde gulv

Gasslift for forskjellige høyder

Standard, ca. 405–530 mm

4A, ca. 590–825 mm

4C, ca. 520–700 mm

4FH, ca. 440–570 mm

4FL, ca. 365–455 mm

RH 191/RH192

Alle mål i mm

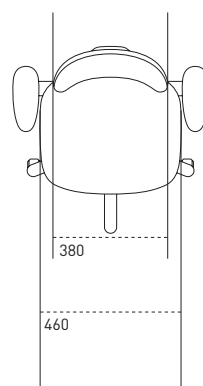
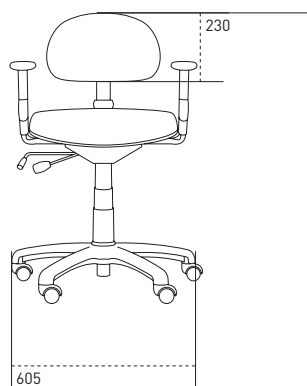

RH1/RH1

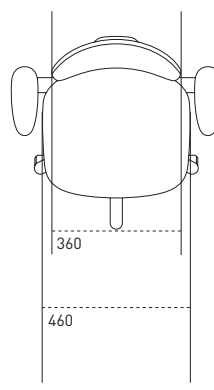
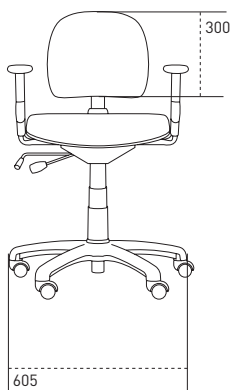

RH2/RH2

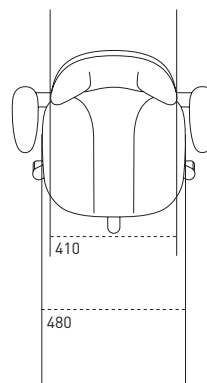
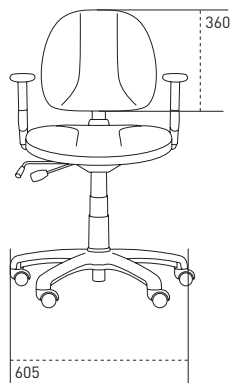

Stolmodell	RH 191/192	RH1/RH1	RH2/RH2
Dybde på sitteputen	420 mm	420 mm	460 mm
Bredde på sitteputen	460 mm	460 mm	480 mm
Sittehøyde, standard	395-525 mm	395-525 mm	395-525 mm
Ryggstøttens høyde	230 mm	300 mm	360 mm
Ryggstøttens bredde	380 mm	360 mm	410 mm
Kryssets diameter	605 mm	605 mm	605 mm

Produktene utforming og spesifikasjoner videreutvikles fortløpende, og angivelsene ovenfor må ikke oppfattes som endelige.



**Norge**

RH Stolen AS  
Drammensveien 130 B3  
0277 OSLO  
Tel: +47 24 11 73 73  
Fax: +47 24 11 73 70  
info@rhstolen.no  
www.rhstolen.no



Vårt miljø- og kvalitetsarbeid  
Alle stoler fra RH er 100% gjeninnbære.  
Dessuten tilbyr vi hjelp med selve gjenvin-  
ningen. Kontakt oss så ordner vi resten.  
Hvor mange stolprodusenter kan tilby det?  
RH Form AB er selvfølgelig miljøsertifisert  
i henhold til ISO-14001. Dessuten er vi  
kvalitetssertifisert i henhold til ISO-9001.