

rh 190



RH 190 er en udsædvanlig fleksibel stolefamilie med store tilpasningsmuligheder. En serie meget ergonomiske stole, som primært er beregnet til industri-, laboratorie-, dental- og hospitalsmiljøer. I serien findes to grundmodeller: RH 191 med ryg- og sædevinkler, som kan indstilles separat, samt RH 192 med samtidig indstilling af sæde- og rygvinkel. Det brede tilbehørsprogram gør det nemt at tilpasse stolen efter individuelle behov og arbejdsopgaver. For eksempel findes der tre forskellige rygge og to forskellige sæder at vælge imellem. Alle indstillinger er for nemheds skyld samlet på højre side af stolen.

#### Vores filosofi om ergonomi

Hos RH Stolen har vi vores egen filosofi om ergonomi. Den er baseret på betydningen af en opret kropsholdning og bevægelse, mens man sidder. Det fremmer vejrtrækning og blodcirkulation, mens bevægelse stimulerer musklerne. Denne filosofi er omsat til RH 190. Det gør, at kroppen får god variation og aflastning, også når du bevæger dig. Alt dette gør, at du kan klare mere og kan koncentrere dig bedre, hvilket igen forbedrer arbejdspræstationen.

---

**Ryggen** er leddelt for at give optimal aflastning, selv når ryggen vinkles bagud.

---

**Højden** på stolen indstilles nemt, mens du sidder på stolen. Det er vigtigt for blodcirkulationen i benene, at du vælger den rette højde. Stolen kan tilpasses til arbejde i højere højde ved hjælp af forskellige gascylindre.

---

**Sæde- og rygvinkel** kan indstilles trintøst. Praktisk, hvis du hurtigt vil kunne ændre indstilling. De rigtige vinkler giver bedre aflastning og bedre støtte. Indstillingerne sidder på højre side af stolen og er let tilgængelige.

---

**Det stabile understel** findes i forskellige udførelser: Sort polyamid, sortlakeret aluminium, grålakeret aluminium eller blankpoleret aluminium. Stolen kan også udstyres med fodring eller fodstøtte.

---

**Hjul** findes i flere forskellige varianter, blandt andet til hårde og bløde gulve. Du kan også udstyre stolen med glidesko i stedet for hjul.

rh 190



**Sædet** er polstret med formstøbt koldskum og er designet, så det letter en varieret og bevægelig siddestilling. Den afrundede form mindsker trykket på benenes underside, hvilket fremmer blodcirkulationen. Som tilvalg findes også en sæde- og rygpude i integral-skum beregnet til mere barske miljøer.

**Både sæde og ryg** er nemme at udskifte. Godt for hygiejnen, men også for miljøet, eftersom du slipper for at udskifte hele stolen bare fordi hynderne bliver slidt. Eller måske vil du bare udskifte dem ind imellem af æstetiske grunde?



Forskellige udførelser til forskellige arbejdsopgaver

RH 190 findes i en række forskellige grundudførelser, som alle kan forsynes med forskelligt tilbehør. Forskellen mellem RH 191 og RH 192 er, at den førstnævnte har separate greb til hver enkelt funktion, mens sidstnævnte har et fælles greb til indstilling af sæde- og rygvinklen. Som tilvalg findes forstærket forkant på sæde og ryg.

#### RH 191

Skålformet ryglæn for god støtte og maksimal bevægelsesfrihed. Stolen er i standardudførelse udstyret med understel i sort polyamid og hjul til bløde gulve.

#### RH 191 RH1/RH1

Skålformet ryglæn med markeret lændestøtte. Stolen er i standardudførelse udstyret med understel i sort polyamid og hjul til bløde gulve. Kan tilpasses til arbejde i højere højde ved hjælp af forskellige gascylindre. Ryglænet er smallere foroven for at give armene bevægelsesfrihed.



#### RH 192

Skålformet ryglæn for god støtte. Sædet er udformet for god siddestøtte og maksimal bevægelsesfrihed. Stolen er i standardudførelse udstyret med understel i sort polyamid og hjul til bløde gulve. Et enkelt fælles greb til indstilling af sæde- og rygvinkel.

#### RH 192 RH2/RH2

Skålformet ryglæn med kraftigt markeret lændestøtte. Ryglænet er smallere foroven for at give armene bevægelsesfrihed. Denne model har større sæde og ryglæn. Stolen er i standardudførelse udstyret med understel i sort polyamid og hjul til bløde gulve. Et enkelt fælles greb til indstilling af sæde- og rygvinkel.

### Fuldkommen fleksibel

RH 190 er med sine mange forskellige modeller, valgmuligheder og tilbehør en udsædvanlig fleksibel stoleserie. Og naturligvis hjælper vi gerne med at sammensætte det stoleprogram, der bedst passer til jeres arbejdsplads og jeres arbejdsopgaver.

### En miljøsmart stol

Målet er, at stole fra RH skal være lige så ergonomiske, som de er skånsomme over for miljøet. Derfor er RH 190, præcis som alle vores stole, 100 % genvindelig. Desuden fremstilles der mange komponenter af det genvundne materiale. Og når din RH 190 har gjort sit, skal du bare sende den til os, så genvinder vi den ned til mindste detalje. Vi tager også meget hensyn til energiforbruget i selve produktionen.

### Udskiftelige sæder

Vores stole er til for at bruges. Gerne meget og længe. For at du skal slippe for at skifte stol, bare fordi ryg og sæde er slidt, er det derfor nemt at udskifte dem. Godt for både økonomien og miljøet.

### Garanti

En RH-stol er bygget til at tåle belastninger og til at holde længe. Før den forlader vores fabrik har den gennemgået strenge test og kontroller. Derfor yder vi også 3 års garanti på RH 190.



## Tilvalg

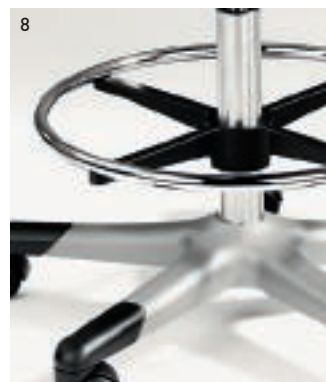

### RH 190

RH 190 har et ekstremt stort tilbehørsprogram, som gør det nemt at tilpasse hver enkelt stol ud fra individuelle krav og behov. Har du købt stolen i grundudførelse, kan du selvfølgelig supplere med tilbehør, efterhånden som du får brug for det.

- 1 Udskifteligt betræk
- 2 Forstærket forkant på ryglæn og sæde
- 3 Armlæn 8E (højde, dybde, bredde)
- 4 Armlæn 8S (højde, bredde, drejbar)
- 5 Understel 5L grålakeret aluminium
- 6 Understel 5J blankpoleret aluminium

- 7 Understel 5K sortlakeret aluminium
- 8 Fodring 6F
- 9 Fodstøtte 6C
- 10 Glidesko 7K
- 11 Hjul 7G låser automatisk ved belastning
- 12 Hjul 7H til hårde gulve

**Gascylinder fås til forskellige højder.**  
 Standard (4F), ca 405-530 mm  
 4A, ca 590-825 mm  
 4C, ca 520-700 mm  
 4FH, ca 440-570 mm  
 4FL, ca 365-455 mm

RH 191/RH192

Målangivelser i mm

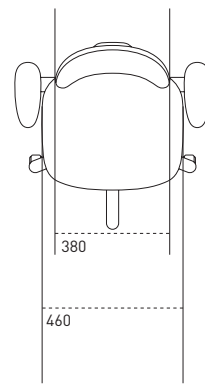
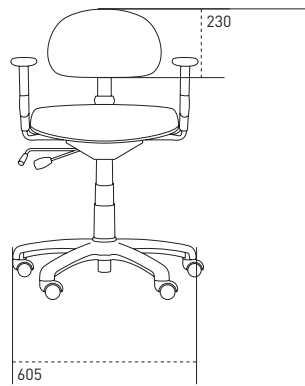

RH1/RH1

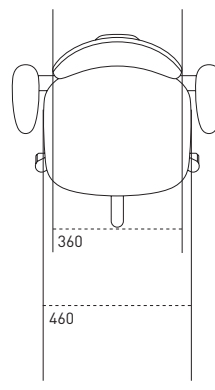
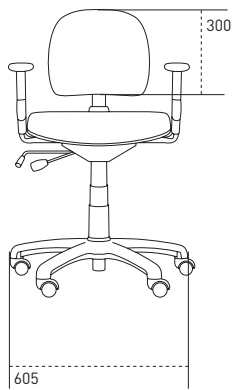

RH2/RH2

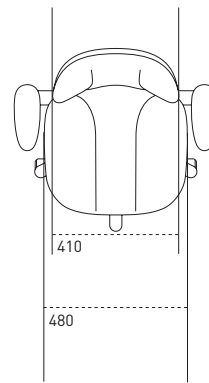
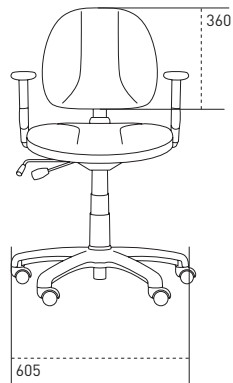

Stolemodel	RH 191/192	RH1/RH1	RH2/RH2
Sædets dybde	420 mm	420 mm	460 mm
Sædets bredde	460 mm	460 mm	480 mm
Siddehøjde standard	395-525 mm	395-525 mm	395-525 mm
Ryglænets højde	230 mm	300 mm	360 mm
Ryglænets bredde	380 mm	360 mm	410 mm
Krydsets diameter	605 mm	605 mm	605 mm

RH-produkters udformning og specifikationer udvikles fortløbende, og ovenstående formuleringer skal ikke opfattes som helt endegyldige.



Forhandler:

**Danmark**  
RH Stolen ApS  
Åboulevard 5  
DK-1635 København V  
Tlf: +45 35 36 30 12  
Fax: +45 35 30 93 90  
info@rhstolen.dk  
www.rhstolen.dk



Vores miljø- og kvalitetsarbejde  
Alle stole fra RH er 100% genvindelige.  
Desuden tilbyder vi hjælp med selve gen-  
vindingen. Kontakt os, så klarer vi resten.  
Hvor mange andre stolefirmaer tilbyder  
det? Selvfølgelig er RH Form AB miljø-  
certificeret iht. ISO-14001. Desuden er vi  
kvalitetscertificeret iht. ISO-9001.